

电池安装

1. 打开电池盖放入电池，请按照正确方向插入电池端口。

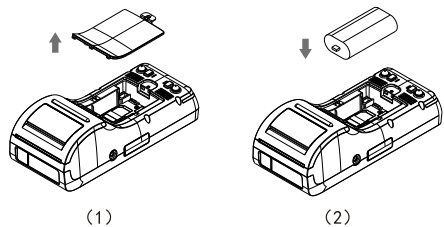

2. 扣上电池盖，安装完成。

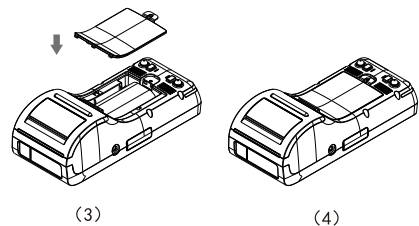

注意：用错误型号电池更换会有爆炸危险。

注意：不要将废弃的电池扔进一般生活垃圾中，应在指定的地方按照规定的方法处理。

包装清单

主机	1台
电源适配器	1个
电池	1块
用户手册	1册

请确认所有的附件都在包装盒里面。

注意：本终端须由维修人员/专业技术人员安装

Telpo

手持式安卓POS 用户手册

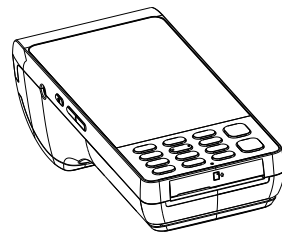

规格参数

CPU	A7 Dual-Core 1.3GHz
OS	Android 4.2或以上
内存	4GB FLASH,512M RAM
扩展内存	TF卡,最大扩展 32GB
显示屏	5", TFT LCD ,分辨率 (854X480)
磁条卡	可选, 支持1/2/3磁道,双向读卡, 符合ISO7810、ISO7811、ISO7812规范
IC卡	可选, 符合ISO 7816标准
非接IC卡	支持ISO14443 Type A/B卡, Mifare One系列
摄像头	500万像素, 支持一维、二维条码扫描
热敏打印机	纸卷规格:58mmXΦ35mm
SIM卡槽	可选2个SIM卡槽
支持网络	GSM/WCDMA/WiFi/蓝牙
外部接口	1 Micro USB,音频口
电源	输入: 100-240V AC, 50Hz/60Hz;输出: 5V DC, 2A
电池	3.7V,5000mAh

1

SIM卡与TF卡安装

1. 打开电池盖, 将会看到SIM卡卡槽.

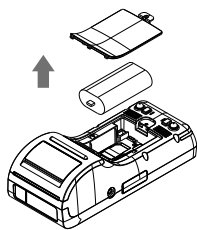

2. 将SIM卡插入SIM卡卡槽. 请确保卡的方向正确. 如图所示.

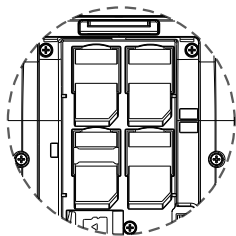

2

3. 将TF朝正确的方向插入卡槽.

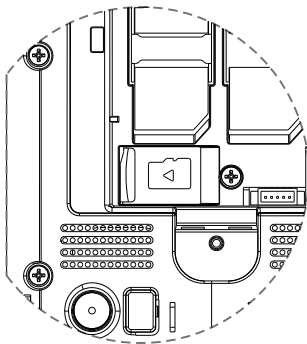

3

打印纸安装

1. 打开打印纸盖.

2. 将打印纸卷放入打印纸仓内.

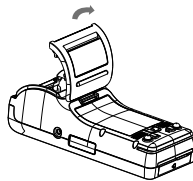

(1)

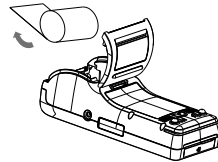

(2)

3. 确保打印纸安装在正确位置, 确认后关闭打印纸盖.

4. 安装完成.

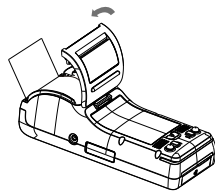

(3)

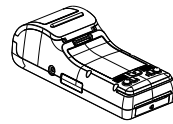

(4)

4